

ZIGRINATRICI - KNURLING MACHINES - ESTRÍADORAS

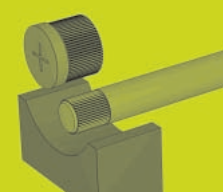

Zigrinatrici

Knurling machines

Z

ZS

ZD 1

ZDI/2P



Estríadoras

CAMAM®

Technology made in Italy

ZS

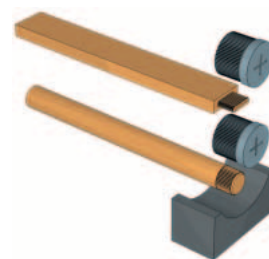
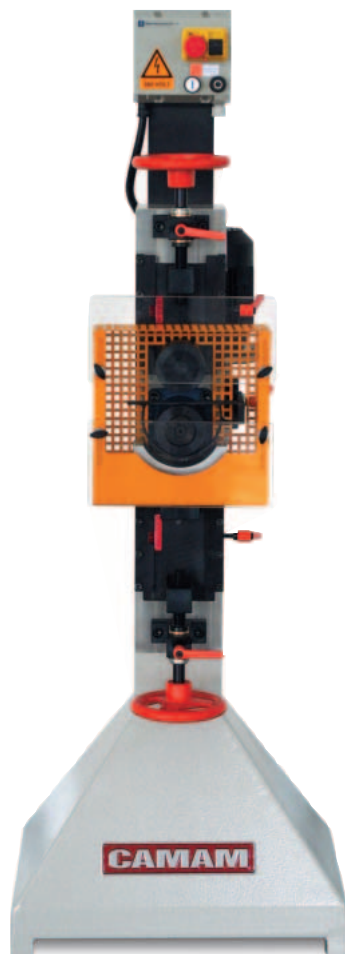

ZIGRINATRICE SEMPLICE PER PEZZI PIATTI E TONDI DI SEDIA

IMPIEGO:

Macchina per la zigrinatura di fuselli, traversi, spalliere e gambe di sedia. L'utilizzo di questa macchina favorisce una superiore tenuta negli incastri, migliorando la distribuzione della colla sulle superfici. La speciale rigatura dei rulli, durante la lavorazione preserva inalterate le fibre del legno.

CARATTERISTICHE:

Telaio in acciaio elettrosaldato di robusta costruzione - Due rulli zigrinati di cui uno registrabile per la regolabile dello spessore - Guida semicircolare per l'esecuzione della zigrinatura su pezzi tondi, regolabile in altezza - Due fermi battuta regolabili per la variazione della porzione zigrinabile - Protezione di sicurezza - Quadro elettrico a bordo macchina

SINGLE KNURLING MACHINE FOR FLAT AND ROUNDED CHAIR PARTS

USE:

Machine for the knurling of spindles, crossbars, backs and legs of chairs. The use of this machine favours a greater hold of the joints, improving the distribution of the glue on the surfaces. The special grooves on the rollers preserve the wooden fibres during operation.

CHARACTERISTICS:

Steel electric welded frame of sturdy construction - 2 Knurled rollers 1 of which adjustable in thickness - Semicircular guide for the knurling of rounded parts, adjustable in height - 2 Adjustable stoppers for the variation of knurling - Safety protection - Electric control panel on the machine.

ESTRÍADORA SIMPLE PARA PIEZAS PLANAS Y REDONDEADAS DE SILLAS

UTILIZACIÓN:

Máquina para estríar espigas, travesaños, espaldares y patas de sillas. El uso de esta máquina comporta una mayor adherencia en los encajes, mejorando la distribución de la cola sobre las superficies. Las especiales estrías de los rodillos mantienen inalterables las fibras de la madera durante la elaboración.

CARACTERÍSTICAS:

Bastidor de acero electrosoldado de robusta construcción - 2 rodillos estríados de los cuales 1 regulable por el espesor - Guía semicircular para la ejecución del estriado sobre piezas redondeadas, regulable en altura - 2 límites de batida regulables según la porción de pieza a estríar - Protección de seguridad - Quadro eléctrico a bordo máquina

DATI TECNICI	TECHNICAL DATA	DATOS TÉCNICOS	ZS
Motore	Motor	Motor	kw 0.75
Diametro pezzo tondo	Round piece diameter	Diametro piezas redondeadas	mm. 10 / 35
Tenone piatto max	Tenon flat max	Espiga plana max	mm 100 x 50 x 50
Dimensioni (L x P x H)	Dimensions	Dimensiones	mm 600 x 600 x 1700 h
Peso	Weight	Peso	kg 145

ZD1

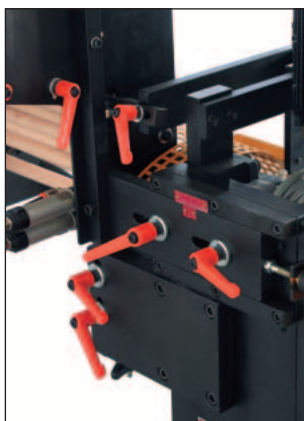

ZIGRINATRICE DOPPIA PER FUSELLI DI SEDIA CON CARICATORE PNEUMATICO AUTOMATICO

IMPIEGO:

Macchina per la zigrinatura e smussatura delle estremità di fuselli di sedia già tagliati a misura. L'utilizzo di questa macchina favorisce una superiore tenuta negli incastri migliorando la distribuzione della colla sulle superfici. La speciale rigatura dei rulli preserva inalterate le fibre del legno durante la lavorazione.

CARATTERISTICHE:

Telaio in acciaio elettrosaldato di robusta costruzione - Due unità operatrici di cui uno scorrevole su slitta in bronzo per la variazione della lunghezza di lavoro - Due rulli zigrinati con anello regolabile per lo smusso all'estremità - Due Guide semicircolari regolabili in altezza in base al diametro dei fuselli - Caricatore automatico pneumatico brevettato con dispositivo di espulsione pezzi rapido, dotato di un magazzino capiente e regolabile con fotocellula di segnalazione presenza pezzi - Quadro comandi a bordo macchina

DOUBLE KNURLING MACHINE FOR CHAIR SPINDLES WITH AUTOMATIC PNEUMATIC LOADER

USE:

Machine for the knurling and chamfering of the edges of the chair spindles already cut to size. The use of the machine favours a greater hold of the joints improving the distribution of the glue on the surfaces. The special grooves on the rollers preserve the wooden fibres during operation.

CHARACTERISTICS:

Frame in electric welded steel of sturdy construction - 2 operating units 1 of which runs along a bronze rail for the variation in length of the work - 2 knurled rollers with adjustable ring for the chamfering of the edges - 2 semicircular guides adjustable in height based on the diameter of the spindles - patented automatic pneumatic loader with rapid part expulsion device, complete with a capacious store, regulated by a photocell which indicates the presence of parts - Electric control panel on the machine

ESTRÁDORA DOBLE PARA ESPIGAS DE SILLAS CON CARGADOR NEUMÁTICO AUTOMÁTICO

UTILIZACIÓN:

Máquina para estriar y achaflanar extremidades de espigas de sillas ya cortadas a medida. El uso de esta máquina comporta una mayor adherencia en los encajes, mejorando la distribución de la cola sobre las superficies. Las especiales estrías de los rodillos mantienen inalterables las fibras de la madera durante la elaboración.

CARACTERÍSTICAS:

Bastidor de acero electrosoldado de robusta construcción - 2 Unidades operadoras de las cuales 1 deslizante sobre corredera de bronce según la variación de la longitud del trabajo a realizar - 2 Rodillos estríados con anillo regulable para el achaflanado de la extremidad - 2 Guías semicirculares regulables en altura según el diámetro de las espigas - Cargador automático neumático patentado con dispositivo rápido de expulsión pieza, dotado de un gran depósito y regulable con fotocélula de indicación presencia piezas - Cuadro de mandos a bordo máquina

DATI TECNICI	TECHNICAL DATA	DATOS TÉCNICOS	ZD1
Motore	Motor	Motor	2 x 0.75
Diametro pezzo tondo	Rounded pieces diameter	Diametro piezas redondeadas	ø mm. 10 - 35
Lunghezza lavorabile	Working length	Longitud trabajable	mm 100 - 650
Dimensioni (L x P x H)	Dimensions	Dimensiones	mm 1830 x 970 x 1400 h
Peso	Weight	Peso	kg 450
Produzione oraria	Production	Producción	pz/hr 3600

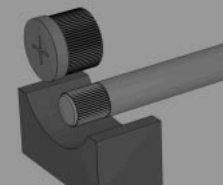

ZDI/2P

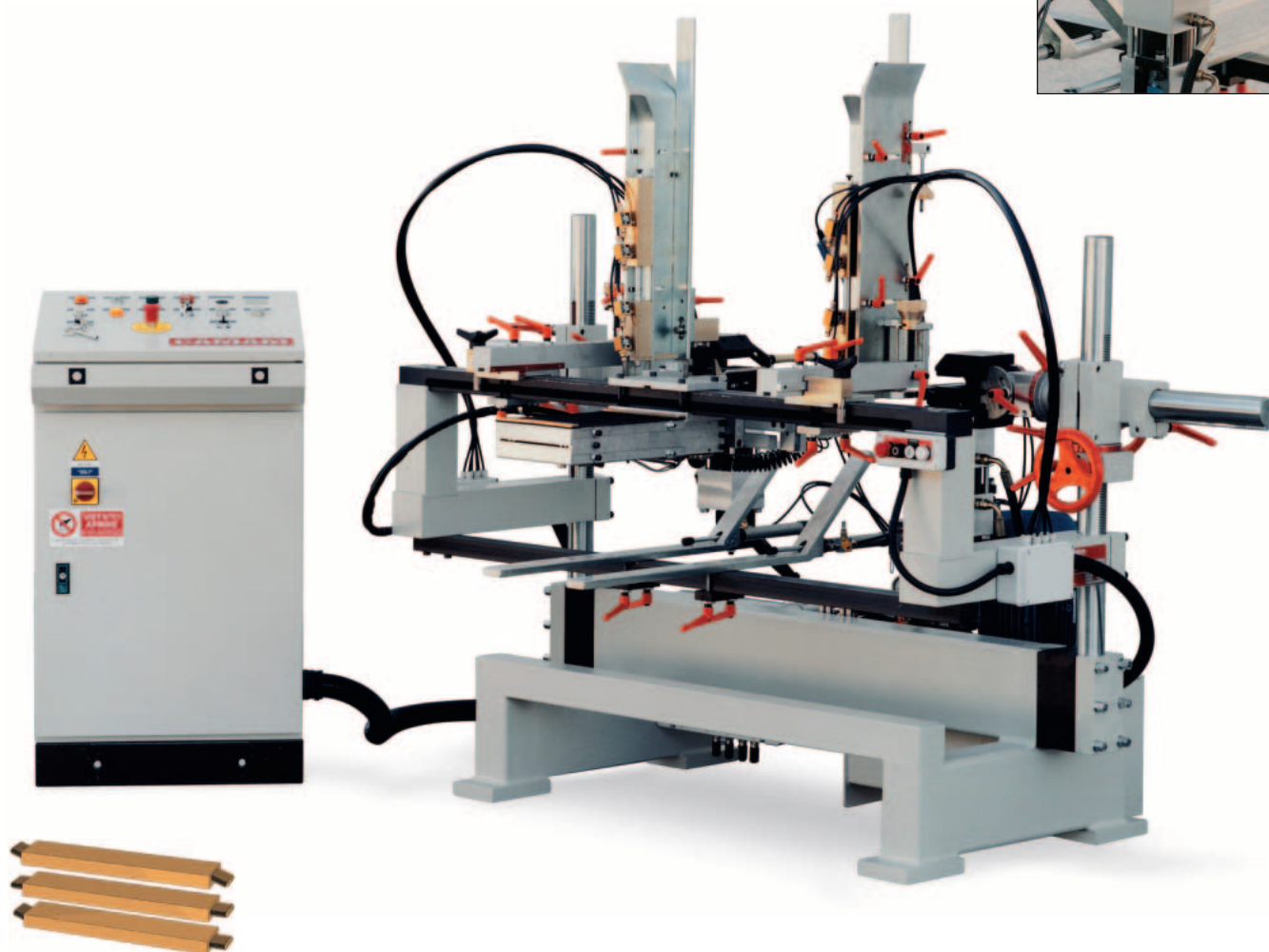
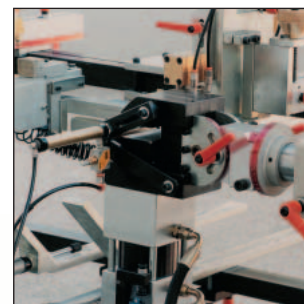

ZIGRINATRICE DOPPIA IDRAULICA PER TRAVERSI DI SEDIA CON CARICATORE PNEUMATICO AUTOMATICO A CONTROLLO ELETTRONICO PLC

IMPIEGO:

La macchina è utilizzata per la zigrinatura delle estremità di traversi di sedia con diverse inclinazioni.

CARATTERISTICHE:

Telaio in acciaio elettrosaldato di robusta costruzione - Due morse regolabili inclinabili azionate da cilindri idraulici, dotate di cilindri pneumatici per l'espulsione automatica del pezzo zigrinato - Caricatore automatico pneumatico a controllo elettronico PLC con magazzino regolabile e fotocellula di segnalazione presenza pezzi - Quadro elettrico di comando a pulpito separato

HYDRAULIC DOUBLE KNURLING MACHINE FOR CHAIR CROSSBARS WITH AUTOMATIC PNEUMATIC LOADER AND PLC ELECTRONIC CONTROL.

USE:

The machine is used for the knurling of the chair crossbar edges of various angles.

CHARACTERISTICS:

Frame in electric welded steel of sturdy construction - 2 Adjustable vices activated by hydraulic cylinders, complete with pneumatic cylinders for the automatic expulsion of the knurled part - with automatic pneumatic loader and PLC electronic control and capacious store, regulated by a photocell which indicates the presence of parts - Electric control panel in separate pulpit

ESTRÍADORA DOBLE HIDRÁULICA PARA TRAVESAÑOS DE SILLAS CON CARGADOR NEUMÁTICO AUTOMÁTICO CON CONTROL ELECTRÓNICO PLC

UTILIZACIÓN:

La máquina se utiliza para el estríado de las extremidades de travesaños de sillas con diversas inclinaciones.

CARACTERÍSTICAS:

Bastidor de acero electrosoldado de robusta construcción - 2 Mordazas regulables inclinables accionadas por cilindros hidráulicos, dotadas de cilindros neumáticos para la expulsión automática de la pieza estríada - Cargador automático neumático con control electrónico PLC, con depósito regulable y fotocélula de indicación presencia piezas - Cuadro eléctrico de mandos con consola separada.

DATI TECNICI	TECHNICAL DATA	DATOS TÉCNICOS	ZDI/2P
Motore centralina	Pump motor power	Motor centralita	kw 4
Capacità centralina	Hydraulic pump	Centralita hidráulica	lt 40
Lunghezza lavorabile	Working length	Longitud trabajable	mm 250 - 850
Dimensioni (L x P x H)	Dimensions	Dimensiones	mm 2000 x 1400 x 1700 h
Peso	Weight	Peso	kg 830
Produzione oraria	Production	Producción	pz/hr 900 - 1000

CAMPIONI - SAMPLES - ELABORACIONES



ACCESSORI - OPTIONALS - ACCESORIOS

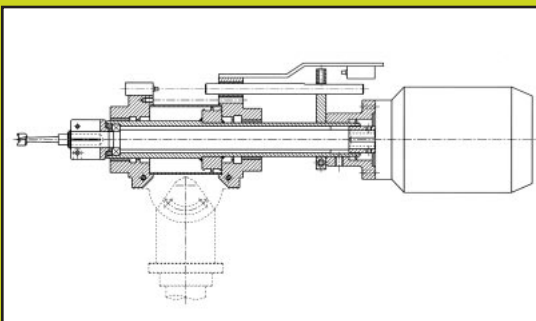

1U

Unita' di foratura regolabile inclinabile con motore kw 1.1

Adjustable tilting drilling unit - Motor power kw 1.1

Unidad de perforación regulable en inclinación- Motor unidad kw 1.1

*CAMAM si riserva di apportare variazioni tecniche ai suoi prodotti senza preavviso. E' vietata la riproduzione
CAMAM reserves the right to make changes to the technical features of its products without notice. Reproduction prohibited*



CAMAM srl. - via A. Diaz 31 - 33044 - Manzano Udine - Italy
commerciale tel. e fax + 39 0432 740319 - supporto tecnico tel. + 39 0432 754818 fax + 39 0432 740832
E-mail: info@camamsrl.it - www.camamsrl.it